



LED 投光機

業界初の大光量
800W LEDパルーン

- LED800Wでメタハラ1000Wの明るさ
- 3段階調光(800W/600W/400W)で省エネ点灯可能
- 900Wクラスの小型発電機で点灯



軽量でラクに持ち運べる
ソフトケースタイプ

LB080WS-1 |



全備品が1つにまとめられる
ハードケースタイプ

LB080CS-1 |

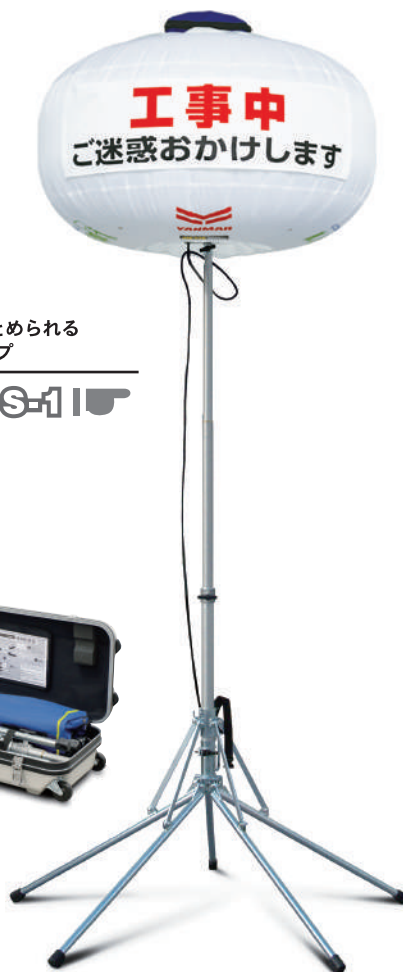

業界初！LED800Wで メタハラ1000Wの明るさ

ライトボーイシリーズのバルーン布は皺の寄り難い円柱型で、大きな文字が貼れ遠くからでも優れた視認性を発揮。
ドライバーや歩行者に注意喚起を促します。



調光機能で運転時間を延長

使用発電機		G900iS 900Wの小型 発電機で点灯 可能。	調光	800W	4.5時間
				600W	4.5時間
				400W	6.5時間

LEDランプ特徴

瞬時点灯・・・再点灯時も即座にMAXの明るさに。

衝撃に強い・・・LEDはガラス管を使用していないので振動によってランプが割れにくく安心。

熱くなりにくい・・・消灯後すぐにバルーン布が収納でき、素早く撤収可能。

長寿命・・・ランプ寿命 40,000 時間。1日10時間、年間200日使用しても20年交換不要。

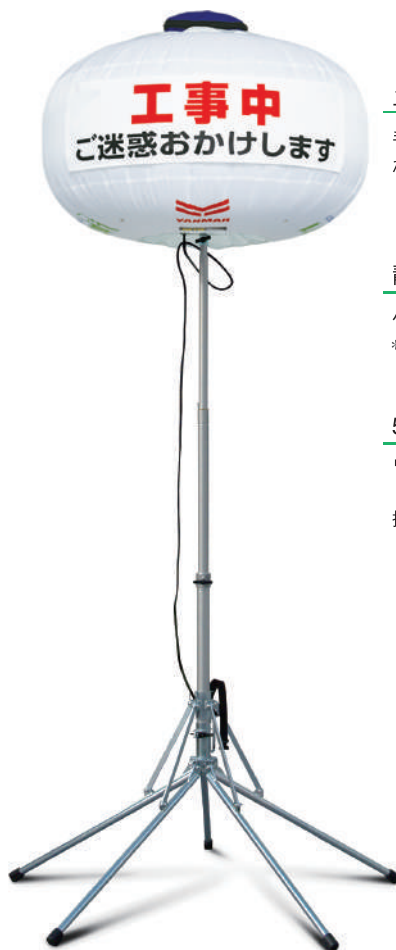

ポリカーボネートカバー

雨・衝撃などから高価なLED素子を守ります。



素子を保護

エアブレイキマスト

手を放してもバルーン部がゆっくり降下し安全。

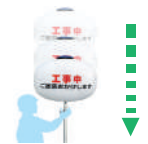

静音モード切替え機能

バルーン内部のファンの回転数を調整します。

*静音モード使用時は自動で400Wに調光します。

5秒で簡単に設置

ワンタッチで五脚が連動して閉鎖するので素早く操作可能。

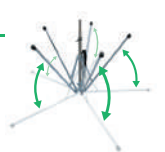

ソフトケースタイプ

LB080WS-1



ハードケースタイプ

LB080CS-1

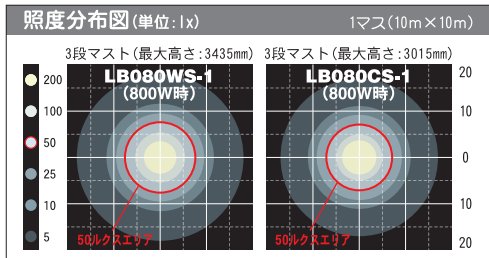

オプション

文字シート

用途に応じて、シートのみを自在に張り替えます。



デザインバルーン

バルーン布のみを簡単に付け替えて、現場のイメージアップに貢献！
(特注も承ります)



たるガードマン

標識バルーン

ちょうちん型のバルーンに文字シートを貼ることで看板を兼ねる照明として使用可能。
(注)設置する際は土壌などを使用し、倒れないようご注意ください。



■外形寸法図(単位:mm)

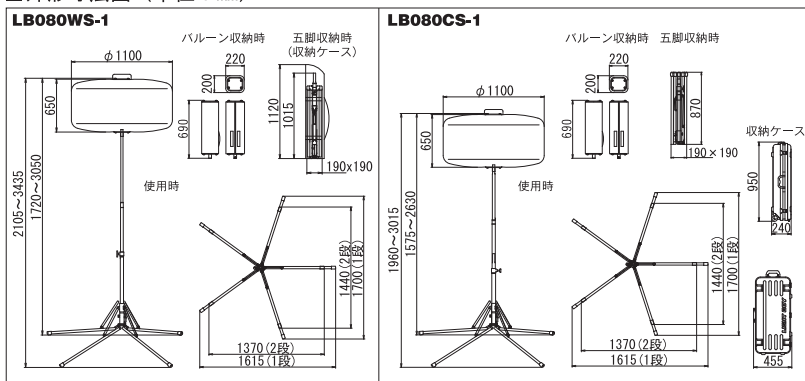

■仕様

	型式	
	LB080WS-1	LB080CS-1
電圧(V)	AC100※1	
周波数(Hz)	50/60	
電流(A)	8.6(AC100V、800W時)	
種類	LED	
調光機能	3段階調光:800W/600W/400W	
全光束(ルーメン)※2	110000(800W)/90000(600W)/67000(400W)	
使用可能温度範囲(°C)	-10~40	
マスト形式	伸縮3段式(エアブレイキ付)	
マスト操作	手動伸縮	
作業時1段(L×W×H)(mm)	1615×1700×1720~3050	1615×1700×1575~2630
	作業時2段(L×W×H)(mm)	1370×1440×2105~3435
収納時(L×W×H)(mm)	灯部	200×220×690
	五脚	190×190×1015
質量(kg)	灯部	11.2
	五脚	10.5
収納ケース(kg)	0.7	8.9
総質量(kg)	22.6	30.6
推奨発電機	G900iS	

※1 電源プラグ変更により90~240V使用可能 ※2 表記数値は最大値、LED素子には製造工程でのばらつきがあり製品ごとに明るさ、光色が異なる場合があります。

⚠️ 安全に関するご注意

- ご使用の際は、取扱説明書をよくお読みのうえ、正しくお使いください。
- 故障、事故を未然に防止するため、定期点検は必ずおこなってください。
- 仕様は改良などにより、予告なく変更することがあります。
- 商品の色は印刷の関係上、実物と異なる場合があります。

151CAT005 18年6月作成

販売店

■お問合せは、



<http://sign-c.jp>

サイン・コンサルティング株式会社

〒528-0235 滋賀県甲賀市土山町大野4788-10

TEL 0748-67-8040 FAX 0748-67-8050

E-mail info@sign-c.jp メールアドレス→

QR →

